

MAUS XTIN GRAND

ART.NO: 3001-1

- EN Instruction Manual
- DE Handbuch
- SE Instruktionsbok
- FI Ohjekirja
- NL Handleiding

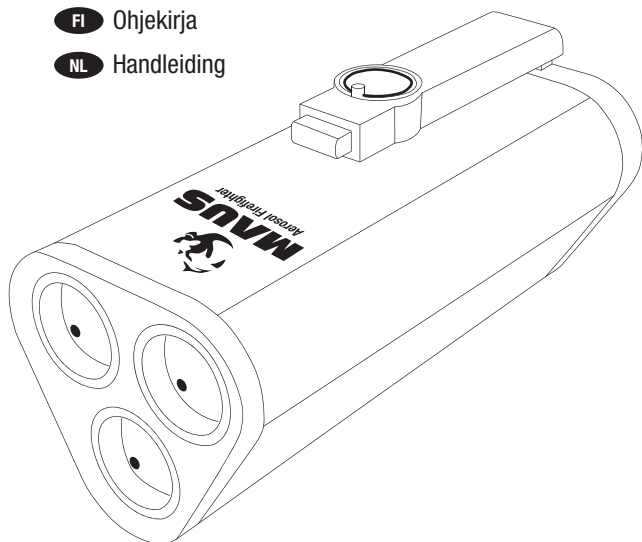

Note: Please carefully read this information before using the device.

Warning! Minimum safety distance of 1 metre when fighting fires. Store the device out of the reach of children. Do not aim the device at people/animals. Do not touch the nozzle directly after use (risk of burn injury). Do not activate the device in a moving vehicle if the driver requires a clear view. Keep all body parts behind the nozzle while using the extinguisher.

Information: The MAUS Xtin Grand uses potassium-based smoke to extinguish fires. It leaves no discharge residue and the smoke is completely non-toxic. No risk of explosion in the event of fire or extreme pressure (collision). Operational temperature range -20°C – $+60^{\circ}\text{C}$ (-4° – $+140^{\circ}\text{F}$). Dismantling the device voids the guarantee and entails a major risk of personal injury. Store in a dry and ventilated place – not with combustible material. The guarantee is valid for 5 years from the date of manufacture (see marking on device). Devices are CE marked and certified by RINA S.p.A.

Fire classes: RINA S.p.A. has certified the MAUS Xtin Grand for fires rated Class B (flammable liquids such as oil, petrol and lighter fluid) and Class C (gases such as liquid petroleum gas and ammonia). In addition to Class B and Class C, the device is capable of extinguishing smaller fires rated Class A (wood, paper and plastic), Class F (cooking oils and fats) small electrical fires. The device is not capable of extinguishing burning metals such as those found in flares and may not be effective on glowing ember. 21BC.

IMPORTANT! Begin with a starting position of 1 meter distance as you start to fight the fire. As the flames decrease approach the fire to extinguish completely. It is of the highest importance that all of the aerosol is exhausted on the fire.

MAUS Xtin Grand has a limited ability and shall not replace approved fire extinguishers.

Pyrotechnical Article. NEQ: 150g (5,3 oz). Type: 4.10. Subtype: 5.12. An unused device should be returned to the place of purchase once the guarantee has expired and a used device should be disposed of at a recycling centre as a spray can with contents or in accordance with local regulations.

Product specification MAUS Xtin Grand

Reach	3 meters 9.8 ft
Discharge time	9 seconds
Length	236 mm 9,25in
Diameter	120 mm Ø 4,9in
Net weight	1750 g 61,7oz

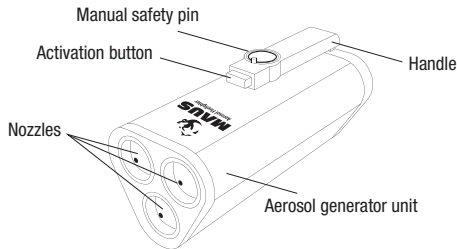

■ **For more information:**
www.mausxtin.com
 MAUS is a registered trademark.

Achtung! Lesen Sie vor Anwendung des Geräts diese Informationen sorgfältig durch.

Warnung! Bei der Brandbekämpfung ist ein Mindestabstand von 1 m einzuhalten. Bewahren Sie das Gerät außerhalb der Reichweite von kleinen Kindern auf. Richten Sie das Gerät nicht gegen Menschen/Tiere. Berühren Sie die Düse nicht direkt nach Anwendung (Risiko von Verbrennungen). Aktivieren Sie das Gerät nicht in einem Fahrzeug, das in Bewegung ist, wenn der Fahrer auf freie Sicht angewiesen ist. Während des Löschvorgangs dürfen keine Körperteile vor die Düse gehalten werden.

Informationen: MAUS Xtin Grand löscht Feuer mit kaliumbasiertem Rauch. Dabei fallen keine Löschrückstände an und der Rauch ist völlig giftfrei. Keine Explosionsgefahr bei Bränden oder extremem Druck (Kollision). Funktionsfähig bei Temperaturen von -20°C – $+60^{\circ}\text{C}$. Bei Auseinandernehmen des Geräts erlischt die Garantie und es besteht große Gefahr von Personenschäden. Aufbewahrung an einem trockenen und belüfteten Ort – nicht zwischen leicht entzündlichen Stoffen und Gegenständen. Die Garantie gilt 5 Jahre ab dem Herstellungsdatum (siehe Kennzeichnung am des Gerätes). Die Geräte sind CE-gekennzeichnet und zertifiziert von RINA S.p.A.

Brandklassen: RINA S.p.A. hat MAUS Xtin Klein in Klasse B (flüssige Brennstoffe wie z. B. Öl, Benzin und Brennspiritus) und Klasse C (Gasbrennstoffe wie z. B. Flüssiggas und Ammoniak) zertifiziert. Über Klasse B und C hinaus kann das Gerät kleinere Brände der Klasse A (Holz, Papier und Kunststoffe), F (Speiseöl und Speisefett) und Strom bekämpfen. Brennende Metalle, die z. B. in bengalischen Feuern enthalten sind, können mit dem Gerät nicht bekämpft werden. 21BC.

WICHTIG! Bei der Brandbekämpfung ist ein Mindestabstand von 1 m einzuhalten. Es ist wichtig, dass der gesamte Inhalt des Geräts an Rauch (Aerosol) über der Brandstelle geleert wird. Wenn das Feuer an Intensität nachlässt, gehen Sie näher heran um es vollständig zu löschen.

MAUS Xtin Grand ist nur für bestimmte Einsatzgebiete zulässig und kein Ersatz für eine geprüfte Löschausrüstung.

Pyrotechnische Artikel. NEM: 150g. Typ: 4.10. Subtyp: 5.12. Ein nicht verwendetes Gerät ist nach Ablauf der Garantiezeit bei der Verkaufsstelle zurückzugeben. Ein verwendetes Gerät ist an einem Recyclinghof als Sprayflasche mit Inhalt oder gemäß lokalen Bestimmungen zu entsorgen.

Produktspezifikation MAUS Xtin Grand

Wurflänge	3 m
Entleerungszeit	9 s
Länge	236 mm
Durchmesser	\varnothing 120 mm
Nettogewicht	1750 g

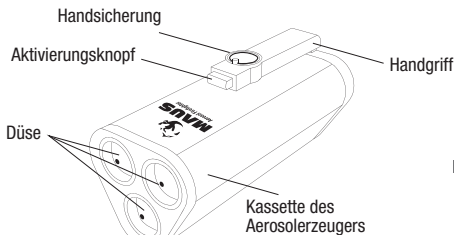
**■ Für weitere Informationen:**

www.mausxtin.com
MAUS ist eine
registrierte Marke.

OBS! Läs noggrant igenom den här informationen innan ni använder enheten.

Varning! Minimum 1 meters säkerhetsavstånd vid eldbekämpning. Placera enheten utom räckhåll för små barn. Rikta inte enheten mot människor eller djur. Undvik att vidröra munstycket direkt efter avfyrning (risk för brännskador). Använd inte MAUS i ett fordon i rörelse om föraren är beroende av fri sikt. Låt inte kroppsdelar vara placerade framför munstycket under släckningsprocessen.

Information: MAUS Xtin Grand släcker eld med kaliumbaserad rök. Den producerar inga släckrester och röken är helt giftfri. Ingen explosionsrisk vid brand eller extremt tryck (kollision). Funktionsduglig i temperaturerna -20 C – +60 C. Om enheten plockas isär upphör garantin och det finns stor risk för personskadorna. Förvaras på en torr och ventilerad plats – ej bland lättantändliga artiklar. Garantin gäller 5 år från produktionsdatum (se märkning på enheten). CE märkt och certifierad av RINA S.p.A.

Brandklasser: MAUS Xtin Grand är certifierad av RINA S.p.A. i klass B (flytande bränsle som exempelvis olja, bensin och tändvätska) och klass C (gasbränder som exempelvis gasol och ammoniak). Utöver klass B och C så klarar den av att bekämpa mindre bränder i klasserna A (trä, papper och plast), F (matolja och matfett) och mindre el-bränder. Den klarar inte av att bekämpa brinnande metaller som finns i exempelvis Bengaliska eldar och nödbloss. Ej heller gödbränder. 21BC.

VIKTIGT! Börja med ett avstånd på minst 1 meter när du börjar att bekämpa elden. När elden minskar i styrka närma dig försiktigt elden för att släcka den helt. Viktigt att all "aerosol" (den kaliumbaserade röken) hamnar på elden.

MAUS Xtin Grand skall ses som ett komplement till godkänd brandsläckare, har begränsad släckningskapacitet och ska endast användas för mindre bränder i startfasen.

Pyroteknisk artikel. Explosivämne (nettovikt): 150 g. Typ: 4.10. Subtyp: 5.12. För defekta enheter eller enheter med förbrukad produktlivslängd (5 år från produktionsdatum) kontakta inköpsstället eller MAUS (info@mausxtin.com) för vidare instruktioner.

Produktspecifikation MAUS Xtin Grand

Kastlängd	3 meter
Tömningstid	9 sekunder
Längd	236 mm
Diameter	Ø 120 mm
Nettovikt	1750 g

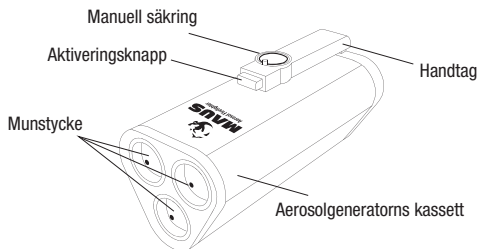

■ För mer information:

www.mausxtin.com

MAUS är ett

registrerat varumärke.

HUOM! Lue tarkasti nämä ohjeet ennen laitteen käyttöä.

Varoitus! Käytä laitetta vähintään metrin päässä sammutettavasta kohteesta. Säilytä pienten lasten ulottumattomissa. Älä suuntaa laitetta ihmisiä tai eläimiä kohti. Älä koske suuttimeen välittömästi käytön jälkeen (palovammavaara). Älä aktivoi laitetta liikkeessä olevassa ajoneuvossa, jos kuljettaja on riippuvainen esteettömästä näkökentästä. Sammutuksen aikana ruumiinosia ei saa olla suuttimen edessä.

Lisätietoja: MAUS Xtin Grand Klein sammuttaa tulen kaliumpohjaisella savulla. Laite ei tuota sammutusjälkiä ja savu on myrkytön. Mitään räjähdysriskiä ei esiinny tulipalon tai äärimmäisen paineen yhteydessä (yhteentörmäys). Toimii lämpötila-alueella -20°C – +60°C. Takuu mitätöityy jos laitetta yritetään purkaa tai toisin muuttaa. Purkaminen voi johtaa henkilövahinkoihin. Säilytettävä kuivassa ja hyvin tuuletetussa paikassa – ei helposti syttyvien esineiden läheisyydessä. Takuu on voimassa 5 vuotta valmistuspäivästä (tarkista laitteen varressa merkintä). Käyttämätön laite tulee palauttaa ostopaikkaan takuun rauetua. Käytetty laite tulee lajitella kierrätykseen suihkepullona paikallisten määräysten mukaisesti.

Paloluokat: Maus Xtin Grand Klein on RINA S.p.A:n sertifioima seuraaville paloluokille: luokka B (neste- ja öljypalot, kuten öljy, bensiini ja sytytysneste) ja luokka C (kaasupalot, kuten esim. nestekaasu). Luokkien B ja C lisäksi sillä voi sammuttaa pienempiä luokkaa A (hehkupalo kuten puu, paperi, ja muovi) tulipaloja, luokkaa F (elintarvikerasvapalot kuten ruokaöljy- ja rasva) paloja sekä pieniä sähköpaloja. Laite ei pysty sammuttamaan palavia metalleja, joita on esim. bengaalitulissa. Ei sovellu myöskään kyteviin paloihin.

MAUS Xtin Grand Klein sammuttimella on rajoitettu sammutuskapasiteetti ja käytettävä vain palon alkuvaiheessa. Luokka 21BC 8BC. Sammutinta on käytettävä ainoastaan täydennyksenä jo olemassa olevan hyväksytyt EN 3-7 käsiammuttimen kanssa.

MAUS Xtin Klein sammutin luokitellaan pelastustoimen laitteista annetun lain (10/2007) mukaisesti alkusammutusvälineeksi.

TÄRKEÄÄ! Aloita sammutus vähintään 1 metrin etäisyydeltä. Palon pienentyessä lähesty sitä varovasti, jotta voit sammuttaa palon kokonaan. On tärkeää, että purkin koko sisältö tyhjennetään tulipaloon.

MAUS Xtin Grand Klein sammuttimella on rajoitettu sammutuskapasiteetti ja käytettävä vain palon alkuvaiheessa. Sammutinta on käytettävä ainoastaan täydennyksenä jo olemassa olevan hyväksytyt SFS-EN 3-7 käsiammuttimen kanssa.

Pyroteknikka artikkelille. Räjähdysaine (kokonais-paino): 50 g. Type: 4.10. Subtype: 5.12. Maus Xtin Grand Klein on CE hyväksytty.

Tuotetiedot MAUS Xtin Grand

Pisin käyttöetäisyys	3 metriä
Säiliön kesto	9 sekuntia
Pituus	236 mm
Läpimitta	120 mm
Nettopaino	1750 g

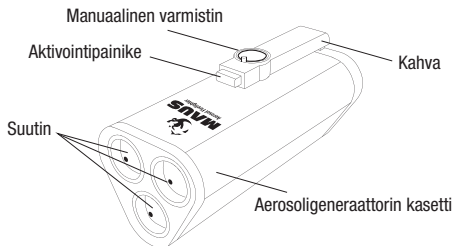

■ Lisätietoja:
www.mausxtin.com
 MAUS on rekisteröity tavaramerkki.

N.B.! Lees deze informatie voor gebruik goed door.

Waarschuwing! Houd bij de vuurbestrijding minimaal één meter afstand. Buiten het bereik van kinderen bewaren. Richt het apparaat niet op mensen of dieren. Raak het spuitstuk niet direct na gebruik aan (gevaar voor brandwonden). Gebruik het apparaat niet in een rijdend voertuig, het kan de bestuurder het zicht ontnemen. Houd tijdens het blusproces geen lichaamsdelen voor het spuitstuk.

Informatie: MAUS Xtin Grand blust met rook op basis van kalium. Deze laat geen blusresten achter en de rook is geheel gifvrij. Geen gevaar voor explosie bij brand of extreme druk (botsing). Bruikbaar in de temperaturen tussen -20°C en +60°C. Als het apparaat uit elkaar gehaald wordt, vervalt de garantie en bestaat er gevaar voor persoonlijk letsel. Op een droge en geventileerde plaats bewaren, niet in de buurt van licht ontvlambare artikelen. De garantie geldt 5 jaar vanaf productiedatum (zie de markering op de apparaat). Niet gebruikte apparaten dienen als de garantie verlopen is bij de plaats van aankoop ingeleverd te worden. Gebruikte apparaten dienen bij het milieupark als spraybussen met inhoud dan wel conform plaatselijke regels ingeleverd te worden. De apparaten zijn voorzien van het CE-keurmerk en zijn gecertificeerd door RINA S.p. A.

Brandklasse: RINA S.p.A. heeft de MAUS Xtin Grand geschikt bevonden voor klasse B (vloeibare brandstoffen zoals bijvoorbeeld olie, benzine of aanmaakvloeistof) en klasse C (gasbranden zoals bijvoorbeeld flessengas en ammoniak). Behalve klasse B en C is het apparaat ook geschikt voor het bestrijden van kleine brandjes in de klasse A (hout, papier en plastic), F (spijsolie en bak- en braadvet) en elektrisch. Het apparaat is niet geschikt om brandend metaal, zoals in bijvoorbeeld Bengaals vuur, mee te blussen.

BELANGRIJK! Bestrijdt het vuur met een startpositie van 1 meter afstand. Benader het vuur, als de vlammen in hoogte afnemen. Het is belangrijk om te blussen met alle blusrook op het vuur. Mogelijk niet effectief bij gloeiende kooltjes.

MAUS Xtin Grand heeft een beperkte capaciteit en mag de goedgekeurde blustoestellen niet vervangen.

Pyrotechnisch artikel P1. Typ 4.10. Subtyp: 5.12. Categorie: P1.

Productspecificatie MAUS Xtin

Spuitbereik	3 meter
Blustijd	9 seconden
Lengte	226 mm
Diameter	120 mm
Nettogewicht	1750 g

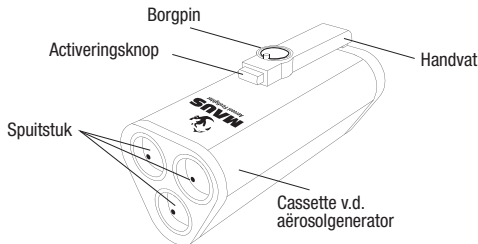

■ **Meer informatie op:**
www.mausxtin.com
 MAUS is een gedeponoerd
 handelsmerk.

WHY MAUS XTIN GRAND?



FAST & EFFECTIVE



MAINTENANCE FREE



PORTABLE & LIGHT



NON-TOXIC & SAFE



EASY TO USE



NO RESIDUE

OPERATION INSTRUCTION:

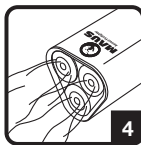
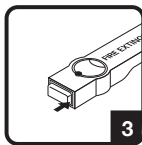
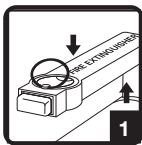

- 1** Pull the manual safety ring on the handle first and then pull up the handle.
- 2** Hold the device diagonal and point nozzle at the nearest edge of the flame base.
- 3** Press the Start button.
- 4** Discharge the unit until the fire is out.

MAUS Xtin Grand is a Pyrotechnical Article. Type: 4.10. Subtype: 5.12.
Amount of explosives: 150 g. Age limit: 18.



www.mausxtin.com
Holy Smoke!™

Version 1.3



RINA

